



ООО "АВД-ПРОМ"  
г.Киев, пер.Электриков, д.13, оф.1  
www.avdprom.com.ua  
e-mail: info@avdprom.com.ua  
т/ф (044) 587-5629, 207-8458



Möhlenhoff

01.04.2012

**Конвекторы, встраиваемые в пол Möhlenhoff**

**Системные конвекторы электрические без вентиляторов - ESK**

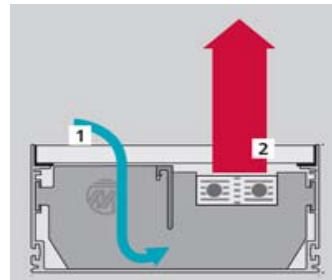
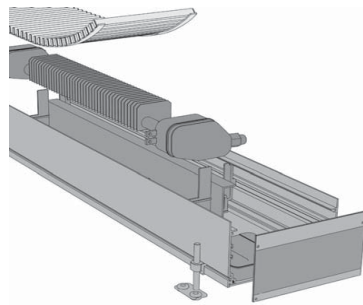

Наименование (технические характеристики конвекторов см. в каталоге)	Цена, евро (без решетки)
Конвектор Möhlenhoff ESK 180 DR 15.180-9010-0750 мм	366,00
Конвектор Möhlenhoff ESK 180 DR 15.180-9010-1000 мм	488,00
Конвектор Möhlenhoff ESK 180 DR 15.180-9010-1250 мм	574,00
Конвектор Möhlenhoff ESK 180 DR 15.180-9010-1500 мм	657,00
Конвектор Möhlenhoff ESK 180 DR 15.180-9010-2000 мм	812,00
Конвектор Möhlenhoff ESK 180 DR 15.180-9010-2500 мм	988,00
Конвектор Möhlenhoff ESK 180 DR 15.180-9010-3000 мм	1155,00
Конвектор Möhlenhoff ESK 180 DR 15.180-9010-3500 мм	1350,00
Конвектор Möhlenhoff ESK 180 DR 15.180-9010-4000 мм	1506,00
Конвектор Moehlenhoff ESK 180 DR 15.180-EV1-110- 750 мм	351,00
Конвектор Moehlenhoff ESK 180 DR 15.180-EV1-110-1000 мм	469,00
Конвектор Moehlenhoff ESK 180 DR 15.180-EV1-110-1250 мм	549,00
Конвектор Moehlenhoff ESK 180 DR 15.180-EV1-110-1500 мм	628,00
Конвектор Moehlenhoff ESK 180 DR 15.180-EV1-110-2000 мм	773,00
Конвектор Moehlenhoff ESK 180 DR 15.180-EV1-110-2500 мм	939,00
Конвектор Moehlenhoff ESK 180 DR 15.180-EV1-110-3000 мм	1096,00
Конвектор Moehlenhoff ESK 180 DR 15.180-EV1-110-3500 мм	1282,00
Конвектор Moehlenhoff ESK 180 DR 15.180-EV1-110-4000 мм	1428,00
Конвектор Moehlenhoff ESK 180 DR 15.180-EV2-110- 750 мм	356,00
Конвектор Moehlenhoff ESK 180 DR 15.180-EV2-110-1000 мм	476,00
Конвектор Moehlenhoff ESK 180 DR 15.180-EV2-110-1250 мм	558,00
Конвектор Moehlenhoff ESK 180 DR 15.180-EV2-110-1500 мм	639,00
Конвектор Moehlenhoff ESK 180 DR 15.180-EV2-110-2000 мм	787,00
Конвектор Moehlenhoff ESK 180 DR 15.180-EV2-110-2500 мм	957,00
Конвектор Moehlenhoff ESK 180 DR 15.180-EV2-110-3000 мм	1118,00
Конвектор Moehlenhoff ESK 180 DR 15.180-EV2-110-3500 мм	1307,00
Конвектор Moehlenhoff ESK 180 DR 15.180-EV2-110-4000 мм	1456,00
Конвектор Moehlenhoff ESK 180 DR 15.180-EV3-110- 750 мм	356,00
Конвектор Moehlenhoff ESK 180 DR 15.180-EV3-110-1000 мм	476,00
Конвектор Moehlenhoff ESK 180 DR 15.180-EV3-110-1250 мм	558,00
Конвектор Moehlenhoff ESK 180 DR 15.180-EV3-110-1500 мм	639,00
Конвектор Moehlenhoff ESK 180 DR 15.180-EV3-110-2000 мм	787,00
Конвектор Moehlenhoff ESK 180 DR 15.180-EV3-110-2500 мм	957,00
Конвектор Moehlenhoff ESK 180 DR 15.180-EV3-110-3000 мм	1118,00
Конвектор Moehlenhoff ESK 180 DR 15.180-EV3-110-3500 мм	1307,00
Конвектор Moehlenhoff ESK 180 DR 15.180-EV3-110-4000 мм	1456,00
Конвектор Moehlenhoff ESK 180 DR 15.180-RAL-110- 750 мм	366,00
Конвектор Moehlenhoff ESK 180 DR 15.180-RAL-110-1000 мм	488,00
Конвектор Moehlenhoff ESK 180 DR 15.180-RAL-110-1250 мм	574,00
Конвектор Moehlenhoff ESK 180 DR 15.180-RAL-110-1500 мм	657,00
Конвектор Moehlenhoff ESK 180 DR 15.180-RAL-110-2000 мм	812,00
Конвектор Moehlenhoff ESK 180 DR 15.180-RAL-110-2500 мм	988,00
Конвектор Moehlenhoff ESK 180 DR 15.180-RAL-110-3000 мм	1155,00
Конвектор Moehlenhoff ESK 180 DR 15.180-RAL-110-3500 мм	1350,00
Конвектор Moehlenhoff ESK 180 DR 15.180-RAL-110-4000 мм	1506,00



ООО " АВД-ПРОМ"  
г.Киев, пер.Электриков, д.13, оф.1  
www.avdprom.com.ua  
e-mail: info@avdprom.com.ua  
т/ф (044) 587-5629, 207-8458



Möhlenhoff

01.04.2012

**Конвекторы, встраиваемые в пол Möhlenhoff**

**Системные конвекторы электрические без вентиляторов - ESK**

Наименование (технические характеристики конвекторов см. в каталоге)	Цена, евро (без решетки)
Конвектор Möhlenhoff ESK 180 DR 15.180-RAL-140-0750 мм	366,00
Конвектор Möhlenhoff ESK 180 DR 15.180-RAL-140-1000 мм	488,00
Конвектор Möhlenhoff ESK 180 DR 15.180-RAL-140-1250 мм	574,00
Конвектор Möhlenhoff ESK 180 DR 15.180-RAL-140-1500 мм	657,00
Конвектор Möhlenhoff ESK 180 DR 15.180-RAL-140-2000 мм	812,00
Конвектор Möhlenhoff ESK 180 DR 15.180-RAL-140-2500 мм	988,00
Конвектор Möhlenhoff ESK 180 DR 15.180-RAL-140-3000 мм	1155,00
Конвектор Möhlenhoff ESK 180 DR 15.180-RAL-140-3500 мм	1350,00
Конвектор Möhlenhoff ESK 180 DR 15.180-RAL-140-4000 мм	1506,00
Конвектор Moehlenhoff ESK 180 DR 15.180-C32-110- 750 мм	356,00
Конвектор Moehlenhoff ESK 180 DR 15.180-C32-110-1000 мм	476,00
Конвектор Moehlenhoff ESK 180 DR 15.180-C32-110-1250 мм	558,00
Конвектор Moehlenhoff ESK 180 DR 15.180-C32-110-1500 мм	639,00
Конвектор Moehlenhoff ESK 180 DR 15.180-C32-110-2000 мм	787,00
Конвектор Moehlenhoff ESK 180 DR 15.180-C32-110-2500 мм	957,00
Конвектор Moehlenhoff ESK 180 DR 15.180-C32-110-3000 мм	1118,00
Конвектор Moehlenhoff ESK 180 DR 15.180-C32-110-3500 мм	1307,00
Конвектор Moehlenhoff ESK 180 DR 15.180-C32-110-4000 мм	1456,00
Конвектор Moehlenhoff ESK 180 DR 15.180-C34-110- 750 мм	356,00
Конвектор Moehlenhoff ESK 180 DR 15.180-C34-110-1000 мм	476,00
Конвектор Moehlenhoff ESK 180 DR 15.180-C34-110-1250 мм	558,00
Конвектор Moehlenhoff ESK 180 DR 15.180-C34-110-1500 мм	639,00
Конвектор Moehlenhoff ESK 180 DR 15.180-C34-110-2000 мм	787,00
Конвектор Moehlenhoff ESK 180 DR 15.180-C34-110-2500 мм	957,00
Конвектор Moehlenhoff ESK 180 DR 15.180-C34-110-3000 мм	1118,00
Конвектор Moehlenhoff ESK 180 DR 15.180-C34-110-3500 мм	1307,00
Конвектор Moehlenhoff ESK 180 DR 15.180-C34-110-4000 мм	1456,00
Конвектор Moehlenhoff ESK 180 DR 15.180-C35-110- 750 мм	356,00
Конвектор Moehlenhoff ESK 180 DR 15.180-C35-110-1000 мм	476,00
Конвектор Moehlenhoff ESK 180 DR 15.180-C35-110-1250 мм	558,00
Конвектор Moehlenhoff ESK 180 DR 15.180-C35-110-1500 мм	639,00
Конвектор Moehlenhoff ESK 180 DR 15.180-C35-110-2000 мм	787,00
Конвектор Moehlenhoff ESK 180 DR 15.180-C35-110-2500 мм	957,00
Конвектор Moehlenhoff ESK 180 DR 15.180-C35-110-3000 мм	1118,00
Конвектор Moehlenhoff ESK 180 DR 15.180-C35-110-3500 мм	1307,00
Конвектор Moehlenhoff ESK 180 DR 15.180-C35-110-4000 мм	1456,00



ООО " АВД-ПРОМ"  
г.Киев, пер.Электриков, д.13, оф.1  
www.avdprom.com.ua  
e-mail: info@avdprom.com.ua  
т/ф (044) 587-5629, 207-8458



Möhlenhoff

01.04.2012

**Конвекторы, встраиваемые в пол Möhlenhoff**

**Системные конвекторы с принудительной конвекцией - GSK (радиальный вентилятор)**

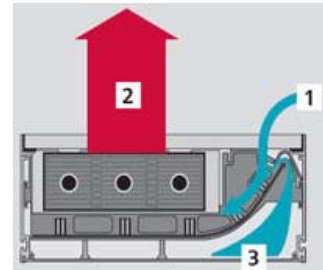
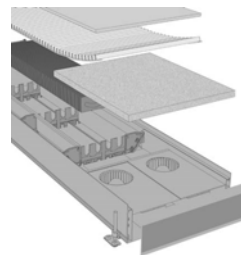
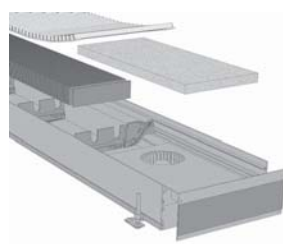
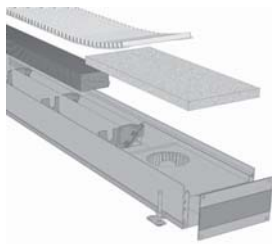

Наименование (технические характеристики конвекторов см. в каталоге)

Цена, евро (без решетки)

Конвектор Möhlenhoff GSK 180-110-1000мм	816,00
Конвектор Möhlenhoff GSK 180-110-1250мм	748,00
Конвектор Möhlenhoff GSK 180-110-1500мм	773,00
Конвектор Möhlenhoff GSK 180-110-1750мм	798,00
Конвектор Möhlenhoff GSK 180-110-2000мм	823,00
Конвектор Möhlenhoff GSK 180-110-2250мм	852,00
Конвектор Möhlenhoff GSK 180-110-2500мм	879,00
Конвектор Möhlenhoff GSK 180-110-2750мм	909,00
Конвектор Möhlenhoff GSK 180-110-3000мм	939,00
Конвектор Möhlenhoff GSK 180-110-3250мм	979,00
Конвектор Möhlenhoff GSK 180-110-3500мм	1017,00
Конвектор Möhlenhoff GSK 180-110-4000мм	1073,00
Конвектор Möhlenhoff GSK 180-110-4500мм	1128,00
Конвектор Möhlenhoff GSK 180-110-5000мм	1185,00
Конвектор Möhlenhoff GSK 260-110-1250мм	908,00
Конвектор Möhlenhoff GSK 260-110-1500мм	955,00
Конвектор Möhlenhoff GSK 260-110-1750мм	979,00
Конвектор Möhlenhoff GSK 260-110-2000мм	1048,00
Конвектор Möhlenhoff GSK 260-110-2250мм	1105,00
Конвектор Möhlenhoff GSK 260-110-2500мм	1162,00
Конвектор Möhlenhoff GSK 260-110-2750мм	1206,00
Конвектор Möhlenhoff GSK 260-110-3000мм	1249,00
Конвектор Möhlenhoff GSK 260-110-3250мм	1310,00
Конвектор Möhlenhoff GSK 260-110-3500мм	1369,00
Конвектор Möhlenhoff GSK 260-110-3750мм	1372,00
Конвектор Möhlenhoff GSK 260-110-4000мм	1456,00
Конвектор Möhlenhoff GSK 260-110-4500мм	1544,00
Конвектор Möhlenhoff GSK 260-110-5000мм	1632,00
Конвектор Möhlenhoff GSK 320-110-1000мм	1127,00
Конвектор Möhlenhoff GSK 320-110-1250мм	1074,00
Конвектор Möhlenhoff GSK 320-110-1500мм	1151,00
Конвектор Möhlenhoff GSK 320-110-1750мм	1229,00
Конвектор Möhlenhoff GSK 320-110-2000мм	1306,00
Конвектор Möhlenhoff GSK 320-110-2250мм	1383,00
Конвектор Möhlenhoff GSK 320-110-2500мм	1461,00
Конвектор Möhlenhoff GSK 320-110-2750мм	1522,00
Конвектор Möhlenhoff GSK 320-110-3000мм	1584,00
Конвектор Möhlenhoff GSK 320-110-3250мм	1668,00
Конвектор Möhlenhoff GSK 320-110-3500мм	1750,00
Конвектор Möhlenhoff GSK 320-110-4000мм	1883,00
Конвектор Möhlenhoff GSK 320-110-4500мм	2016,00
Конвектор Möhlenhoff GSK 320-110-5000мм	2149,00



ООО " АВД-ПРОМ"  
г.Киев, пер.Электриков, д.13, оф.1  
www.avdprom.com.ua  
e-mail: info@avdprom.com.ua  
т/ф (044) 587-5629, 207-8458



Möhlenhoff

01.04.2012

**Конвекторы, встраиваемые в пол Möhlenhoff**

Системные конвекторы с принудительной конвекцией - QSK (тангециальный вентилятор); QSK НК(тангециальный вентилятор, отопление и охлаждение)

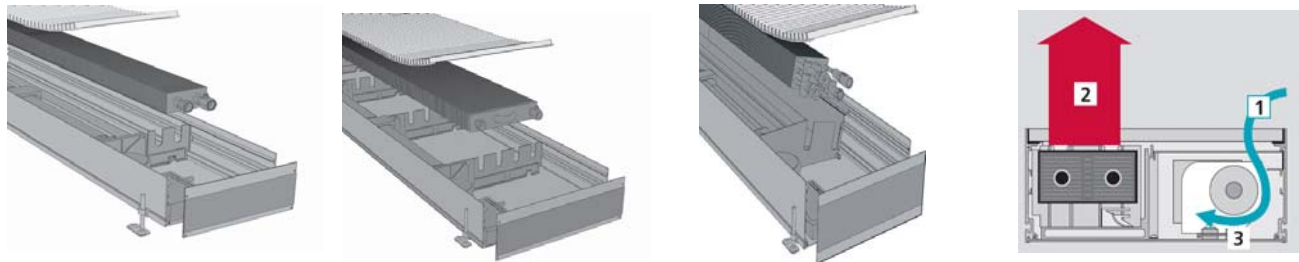

Наименование (технические характеристики конвекторов см. в каталоге)	Цена, евро (без решетки)
Конвектор Möhlenhoff QSK 260-110-1250мм	777,00
Конвектор Möhlenhoff QSK 260-110-1750мм	995,00
Конвектор Möhlenhoff QSK 260-110-2250мм	1215,00
Конвектор Möhlenhoff QSK 260-110-2750мм	1445,00
Конвектор Möhlenhoff QSK 260-110-3250мм	1649,00
Конвектор Möhlenhoff QSK 320-110-1250мм	951,00
Конвектор Möhlenhoff QSK 320-110-1750мм	1156,00
Конвектор Möhlenhoff QSK 320-110-2250мм	1399,00
Конвектор Möhlenhoff QSK 320-110-2750мм	1643,00
Конвектор Möhlenhoff QSK 320-110-3250мм	1887,00
Конвектор Möhlenhoff QSK 410-110-0850мм	1105,00
Конвектор Möhlenhoff QSK 410-110-1250мм	1371,00
Конвектор Möhlenhoff QSK 410-110-1750мм	1634,00
Конвектор Möhlenhoff QSK 410-110-2250мм	1899,00
Конвектор Möhlenhoff QSK 410-110-2750мм	2165,00
Конвектор Möhlenhoff QSK HK 2L 320-140-1250мм	1112,00
Конвектор Möhlenhoff QSK HK 2L 320-140-1250мм с TPF	1202,00
Конвектор Möhlenhoff QSK HK 2L 320-140-2000мм	1428,00
Конвектор Möhlenhoff QSK HK 2L 320-140-2000мм с TPF	1518,00
Конвектор Möhlenhoff QSK HK 2L 320-140-2750мм	1785,00
Конвектор Möhlenhoff QSK HK 2L 320-140-2750мм с TPF	1875,00
Конвектор Möhlenhoff QSK HK 2L 360-110-1250мм	1161,00
Конвектор Möhlenhoff QSK HK 2L 360-110-1250мм с TPF	1251,00
Конвектор Möhlenhoff QSK HK 2L 360-110-2000мм	1515,00
Конвектор Möhlenhoff QSK HK 2L 360-110-2000мм с TPF	1605,00
Конвектор Möhlenhoff QSK HK 2L 360-110-2750мм	1885,00
Конвектор Möhlenhoff QSK HK 2L 360-110-2750мм с TPF	1975,00
Конвектор Möhlenhoff QSK HK 4L 320-140-1250мм	1177,00
Конвектор Möhlenhoff QSK HK 4L 320-140-1250мм с TPF	1267,00
Конвектор Möhlenhoff QSK HK 4L 320-140-2000мм	1490,00
Конвектор Möhlenhoff QSK HK 4L 320-140-2000мм с TPF	1580,00
Конвектор Möhlenhoff QSK HK 4L 320-140-2750мм	1846,00
Конвектор Möhlenhoff QSK HK 4L 320-140-2750мм с TPF	1936,00
Конвектор Möhlenhoff QSK HK 4L 360-110-1250мм	1220,00
Конвектор Möhlenhoff QSK HK 4L 360-110-1250мм с TPF	1310,00
Конвектор Möhlenhoff QSK HK 4L 360-110-2000мм	1575,00
Конвектор Möhlenhoff QSK HK 4L 360-110-2000мм с TPF	1665,00
Конвектор Möhlenhoff QSK HK 4L 360-110-2750мм	1943,00
Конвектор Möhlenhoff QSK HK 4L 360-110-2750мм с TPF	1033,00



ООО "АВД-ПРОМ"  
г.Киев, пер.Электриков, д.13, оф.1  
www.avdprom.com.ua  
e-mail: info@avdprom.com.ua  
т/ф (044) 587-5629, 207-8458



Möhlenhoff  
01.04.2012

**Конвекторы, встраиваемые в пол Möhlenhoff**

**Системные конвекторы без вентиляторов - WSK**

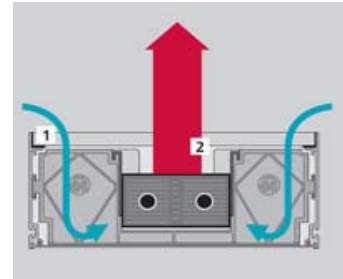
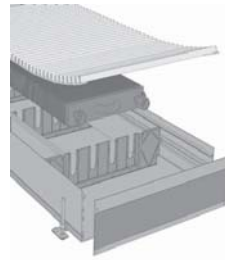
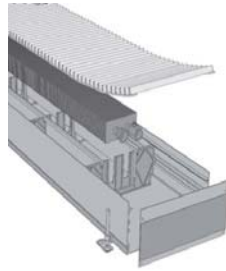
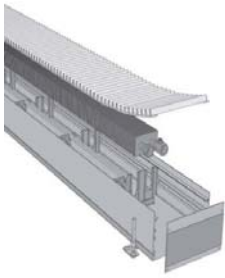

Наименование (технические характеристики конвекторов см. в каталоге)	Цена, евро (без решетки)
Конвектор Moehlenhoff WSK 180-090-1000 мм	229,00
Конвектор Moehlenhoff WSK 180-090-1500 мм	299,00
Конвектор Moehlenhoff WSK 180-090-1750 мм	328,00
Конвектор Moehlenhoff WSK 180-090-2000 мм	355,00
Конвектор Moehlenhoff WSK 180-090-2250 мм	392,00
Конвектор Moehlenhoff WSK 180-090-2500 мм	430,00
Конвектор Moehlenhoff WSK 180-090-2750 мм	462,00
Конвектор Moehlenhoff WSK 180-090-3000 мм	495,00
Конвектор Moehlenhoff WSK 180-090-3250 мм	540,00
Конвектор Moehlenhoff WSK 180-090-3500 мм	584,00
Конвектор Moehlenhoff WSK 180-090-4000 мм	642,00
Конвектор Moehlenhoff WSK 180-090-4500 мм	715,00
Конвектор Moehlenhoff WSK 180-090-5000 мм	780,00
Конвектор Moehlenhoff WSK 180-110-1000 мм	238,00
Конвектор Moehlenhoff WSK 180-110-1500 мм	312,00
Конвектор Moehlenhoff WSK 180-110-1750 мм	349,00
Конвектор Moehlenhoff WSK 180-110-2000 мм	375,00
Конвектор Moehlenhoff WSK 180-110-2250 мм	415,00
Конвектор Moehlenhoff WSK 180-110-2500 мм	454,00
Конвектор Moehlenhoff WSK 180-110-2750 мм	490,00
Конвектор Moehlenhoff WSK 180-110-3000 мм	524,00
Конвектор Moehlenhoff WSK 180-110-3250 мм	571,00
Конвектор Moehlenhoff WSK 180-110-3500 мм	618,00
Конвектор Moehlenhoff WSK 180-110-4000 мм	680,00
Конвектор Moehlenhoff WSK 180-110-4500 мм	759,00
Конвектор Moehlenhoff WSK 180-110-5000 мм	828,00
Конвектор Moehlenhoff WSK 180-140-1000 мм	256,00
Конвектор Moehlenhoff WSK 180-140-1500 мм	336,00
Конвектор Moehlenhoff WSK 180-140-1750 мм	370,00
Конвектор Moehlenhoff WSK 180-140-2000 мм	404,00
Конвектор Moehlenhoff WSK 180-140-2250 мм	446,00
Конвектор Moehlenhoff WSK 180-140-2500 мм	487,00
Конвектор Moehlenhoff WSK 180-140-2750 мм	525,00
Конвектор Moehlenhoff WSK 180-140-3000 мм	563,00
Конвектор Moehlenhoff WSK 180-140-3250 мм	612,00
Конвектор Moehlenhoff WSK 180-140-3500 мм	660,00
Конвектор Moehlenhoff WSK 180-140-4000 мм	729,00
Конвектор Moehlenhoff WSK 180-140-4500 мм	814,00
Конвектор Moehlenhoff WSK 180-140-5000 мм	886,00
Конвектор Moehlenhoff WSK 180-190-1000 мм	282,00
Конвектор Moehlenhoff WSK 180-190-1500 мм	373,00
Конвектор Moehlenhoff WSK 180-190-1750 мм	413,00
Конвектор Moehlenhoff WSK 180-190-2000 мм	452,00
Конвектор Moehlenhoff WSK 180-190-2250 мм	500,00
Конвектор Moehlenhoff WSK 180-190-2500 мм	547,00



ООО " АВД-ПРОМ"  
г.Киев, пер.Электриков, д.13, оф.1  
www.avdprom.com.ua  
e-mail: info@avdprom.com.ua  
т/ф (044) 587-5629, 207-8458



**Конвекторы, встраиваемые в пол Möhlenhoff**

**Системные конвекторы без вентиляторов - WSK**

Наименование (технические характеристики конвекторов см. в каталоге)	Цена, евро (без решетки)
Конвектор Moehlenhoff WSK 180-190-2750 мм	591,00
Конвектор Moehlenhoff WSK 180-190-3000 мм	636,00
Конвектор Moehlenhoff WSK 180-190-3250 мм	690,00
Конвектор Moehlenhoff WSK 180-190-3500 мм	743,00
Конвектор Moehlenhoff WSK 180-190-4000 мм	823,00
Конвектор Moehlenhoff WSK 180-190-4500 мм	920,00
Конвектор Moehlenhoff WSK 180-190-5000 мм	1002,00
Конвектор Moehlenhoff WSK 260-090-1000 мм	250,00
Конвектор Moehlenhoff WSK 260-090-1500 мм	330,00
Конвектор Moehlenhoff WSK 260-090-1750 мм	364,00
Конвектор Moehlenhoff WSK 260-090-2000 мм	397,00
Конвектор Moehlenhoff WSK 260-090-2250 мм	439,00
Конвектор Moehlenhoff WSK 260-090-2500 мм	480,00
Конвектор Moehlenhoff WSK 260-090-2750 мм	518,00
Конвектор Moehlenhoff WSK 260-090-3000 мм	555,00
Конвектор Moehlenhoff WSK 260-090-3250 мм	615,00
Конвектор Moehlenhoff WSK 260-090-3500 мм	675,00
Конвектор Moehlenhoff WSK 260-090-4000 мм	719,00
Конвектор Moehlenhoff WSK 260-090-4500 мм	803,00
Конвектор Moehlenhoff WSK 260-090-5000 мм	874,00
Конвектор Moehlenhoff WSK 260-110-1000 мм	265,00
Конвектор Moehlenhoff WSK 260-110-1500 мм	348,00
Конвектор Moehlenhoff WSK 260-110-1750 мм	384,00
Конвектор Moehlenhoff WSK 260-110-2000 мм	419,00
Конвектор Moehlenhoff WSK 260-110-2250 мм	464,00
Конвектор Moehlenhoff WSK 260-110-2500 мм	507,00
Конвектор Moehlenhoff WSK 260-110-2750 мм	547,00
Конвектор Moehlenhoff WSK 260-110-3000 мм	586,00
Конвектор Moehlenhoff WSK 260-110-3250 мм	637,00
Конвектор Moehlenhoff WSK 260-110-3500 мм	687,00
Конвектор Moehlenhoff WSK 260-110-4000 мм	758,00
Конвектор Moehlenhoff WSK 260-110-4500 мм	847,00
Конвектор Moehlenhoff WSK 260-110-5000 мм	895,00
Конвектор Moehlenhoff WSK 260-140-1000 мм	283,00
Конвектор Moehlenhoff WSK 260-140-1500 мм	372,00
Конвектор Moehlenhoff WSK 260-140-1750 мм	411,00
Конвектор Moehlenhoff WSK 260-140-2000 мм	449,00
Конвектор Moehlenhoff WSK 260-140-2250 мм	496,00
Конвектор Moehlenhoff WSK 260-140-2500 мм	543,00
Конвектор Moehlenhoff WSK 260-140-2750 мм	586,00
Конвектор Moehlenhoff WSK 260-140-3000 мм	628,00
Конвектор Moehlenhoff WSK 260-140-3250 мм	683,00
Конвектор Moehlenhoff WSK 260-140-3500 мм	736,00
Конвектор Moehlenhoff WSK 260-140-4000 мм	815,00
Конвектор Moehlenhoff WSK 260-140-4500 мм	906,00
Конвектор Moehlenhoff WSK 260-140-5000 мм	988,00
Конвектор Moehlenhoff WSK 260-190-1000 мм	317,00
Конвектор Moehlenhoff WSK 260-190-1500 мм	415,00
Конвектор Moehlenhoff WSK 260-190-1750 мм	459,00
Конвектор Moehlenhoff WSK 260-190-2000 мм	504,00
Конвектор Moehlenhoff WSK 260-190-2250 мм	557,00
Конвектор Moehlenhoff WSK 260-190-2500 мм	609,00
Конвектор Moehlenhoff WSK 260-190-2750 мм	657,00
Конвектор Moehlenhoff WSK 260-190-3000 мм	706,00
Конвектор Moehlenhoff WSK 260-190-3250 мм	776,00
Конвектор Moehlenhoff WSK 260-190-3500 мм	846,00
Конвектор Moehlenhoff WSK 260-190-4000 мм	911,00



ООО " АВД-ПРОМ"  
г.Киев, пер.Электриков, д.13, оф.1  
www.avdprom.com.ua  
e-mail: info@avdprom.com.ua  
т/ф (044) 587-5629, 207-8458



Möhlenhoff

01.04.2012

**Конвекторы, встраиваемые в пол Möhlenhoff**

**Системные конвекторы без вентиляторов - WSK**

Наименование (технические характеристики конвекторов см. в каталоге)	Цена, евро (без решетки)
Конвектор Moehlenhoff WSK 260-190-4500 мм	1018,00
Конвектор Moehlenhoff WSK 260-190-5000 мм	1108,00
Конвектор Moehlenhoff WSK 320-090-1000 мм	294,00
Конвектор Moehlenhoff WSK 320-090-1500 мм	386,00
Конвектор Moehlenhoff WSK 320-090-1750 мм	425,00
Конвектор Moehlenhoff WSK 320-090-2000 мм	462,00
Конвектор Moehlenhoff WSK 320-090-2250 мм	513,00
Конвектор Moehlenhoff WSK 320-090-2500 мм	562,00
Конвектор Moehlenhoff WSK 320-090-2750 мм	607,00
Конвектор Moehlenhoff WSK 320-090-3000 мм	650,00
Конвектор Moehlenhoff WSK 320-090-3250 мм	701,00
Конвектор Moehlenhoff WSK 320-090-3500 мм	754,00
Конвектор Moehlenhoff WSK 320-090-4000 мм	828,00
Конвектор Moehlenhoff WSK 320-090-4500 мм	926,00
Конвектор Moehlenhoff WSK 320-090-5000 мм	1010,00
Конвектор Moehlenhoff WSK 320-110-1000 мм	308,00
Конвектор Moehlenhoff WSK 320-110-1500 мм	407,00
Конвектор Moehlenhoff WSK 320-110-1750 мм	448,00
Конвектор Moehlenhoff WSK 320-110-2000 мм	489,00
Конвектор Moehlenhoff WSK 320-110-2250 мм	541,00
Конвектор Moehlenhoff WSK 320-110-2500 мм	591,00
Конвектор Moehlenhoff WSK 320-110-2750 мм	639,00
Конвектор Moehlenhoff WSK 320-110-3000 мм	685,00
Конвектор Moehlenhoff WSK 320-110-3250 мм	740,00
Конвектор Moehlenhoff WSK 320-110-3500 мм	794,00
Конвектор Moehlenhoff WSK 320-110-4000 мм	872,00
Конвектор Moehlenhoff WSK 320-110-4500 мм	975,00
Конвектор Moehlenhoff WSK 320-110-5000 мм	1064,00
Конвектор Moehlenhoff WSK 320-140-1000 мм	334,00
Конвектор Moehlenhoff WSK 320-140-1500 мм	437,00
Конвектор Moehlenhoff WSK 320-140-1750 мм	481,00
Конвектор Moehlenhoff WSK 320-140-2000 мм	525,00
Конвектор Moehlenhoff WSK 320-140-2250 мм	581,00
Конвектор Moehlenhoff WSK 320-140-2500 мм	634,00
Конвектор Moehlenhoff WSK 320-140-2750 мм	685,00
Конвектор Moehlenhoff WSK 320-140-3000 мм	734,00
Конвектор Moehlenhoff WSK 320-140-3250 мм	792,00
Конвектор Moehlenhoff WSK 320-140-3500 мм	848,00
Конвектор Moehlenhoff WSK 320-140-4000 мм	933,00
Конвектор Moehlenhoff WSK 320-140-4500 мм	1050,00
Конвектор Moehlenhoff WSK 320-140-5000 мм	1143,00
Конвектор Moehlenhoff WSK 320-190-1000 мм	380,00
Конвектор Moehlenhoff WSK 320-190-1500 мм	493,00
Конвектор Moehlenhoff WSK 320-190-1750 мм	544,00
Конвектор Moehlenhoff WSK 320-190-2000 мм	593,00
Конвектор Moehlenhoff WSK 320-190-2250 мм	654,00
Конвектор Moehlenhoff WSK 320-190-2500 мм	715,00
Конвектор Moehlenhoff WSK 320-190-2750 мм	771,00
Конвектор Moehlenhoff WSK 320-190-3000 мм	826,00
Конвектор Moehlenhoff WSK 320-190-3250 мм	889,00
Конвектор Moehlenhoff WSK 320-190-3500 мм	951,00
Конвектор Moehlenhoff WSK 320-190-4000 мм	1048,00
Конвектор Moehlenhoff WSK 320-190-4500 мм	1175,00
Конвектор Moehlenhoff WSK 320-190-5000 мм	1280,00
Конвектор Moehlenhoff WSK 410-090-1000 мм	377,00
Конвектор Moehlenhoff WSK 410-090-1500 мм	503,00



ООО " АВД-ПРОМ"  
г.Киев, пер.Электриков, д.13, оф.1  
www.avdprom.com.ua  
e-mail: info@avdprom.com.ua  
т/ф (044) 587-5629, 207-8458



01.04.2012

**Конвекторы, встраиваемые в пол Möhlenhoff**

**Системные конвекторы без вентиляторов - WSK**

Наименование (технические характеристики конвекторов см. в каталоге)	Цена, евро (без решетки)
Конвектор Moehlenhoff WSK 410-090-1750 мм	554,00
Конвектор Moehlenhoff WSK 410-090-2000 мм	605,00
Конвектор Moehlenhoff WSK 410-090-2250 мм	673,00
Конвектор Moehlenhoff WSK 410-090-2500 мм	741,00
Конвектор Moehlenhoff WSK 410-090-2750 мм	801,00
Конвектор Moehlenhoff WSK 410-090-3000 мм	862,00
Конвектор Moehlenhoff WSK 410-090-3250 мм	930,00
Конвектор Moehlenhoff WSK 410-090-3500 мм	998,00
Конвектор Moehlenhoff WSK 410-090-4000 мм	1099,00
Конвектор Moehlenhoff WSK 410-090-4500 мм	1232,00
Конвектор Moehlenhoff WSK 410-090-5000 мм	1345,00
Конвектор Moehlenhoff WSK 410-110-1000 мм	393,00
Конвектор Moehlenhoff WSK 410-110-1500 мм	523,00
Конвектор Moehlenhoff WSK 410-110-1750 мм	577,00
Конвектор Moehlenhoff WSK 410-110-2000 мм	629,00
Конвектор Moehlenhoff WSK 410-110-2250 мм	700,00
Конвектор Moehlenhoff WSK 410-110-2500 мм	771,00
Конвектор Moehlenhoff WSK 410-110-2750 мм	834,00
Конвектор Moehlenhoff WSK 410-110-3000 мм	896,00
Конвектор Moehlenhoff WSK 410-110-3250 мм	967,00
Конвектор Moehlenhoff WSK 410-110-3500 мм	1037,00
Конвектор Moehlenhoff WSK 410-110-4000 мм	1143,00
Конвектор Moehlenhoff WSK 410-110-4500 мм	1281,00
Конвектор Moehlenhoff WSK 410-110-5000 мм	1400,00
Конвектор Moehlenhoff WSK 410-140-1000 мм	417,00
Конвектор Moehlenhoff WSK 410-140-1500 мм	555,00
Конвектор Moehlenhoff WSK 410-140-1750 мм	611,00
Конвектор Moehlenhoff WSK 410-140-2000 мм	667,00
Конвектор Moehlenhoff WSK 410-140-2250 мм	742,00
Конвектор Moehlenhoff WSK 410-140-2500 мм	817,00
Конвектор Moehlenhoff WSK 410-140-2750 мм	884,00
Конвектор Moehlenhoff WSK 410-140-3000 мм	950,00
Конвектор Moehlenhoff WSK 410-140-3250 мм	1023,00
Конвектор Moehlenhoff WSK 410-140-3500 мм	1097,00
Конвектор Moehlenhoff WSK 410-140-4000 мм	1210,00
Конвектор Moehlenhoff WSK 410-140-4500 мм	1355,00
Конвектор Moehlenhoff WSK 410-140-5000 мм	1479,00
Конвектор Moehlenhoff WSK 410-190-1000 мм	440,00
Конвектор Moehlenhoff WSK 410-190-1500 мм	587,00
Конвектор Moehlenhoff WSK 410-190-1750 мм	650,00
Конвектор Moehlenhoff WSK 410-190-2000 мм	712,00
Конвектор Moehlenhoff WSK 410-190-2250 мм	793,00
Конвектор Moehlenhoff WSK 410-190-2500 мм	872,00
Конвектор Moehlenhoff WSK 410-190-2750 мм	946,00
Конвектор Moehlenhoff WSK 410-190-3000 мм	1018,00
Конвектор Moehlenhoff WSK 410-190-3250 мм	1097,00
Конвектор Moehlenhoff WSK 410-190-3500 мм	1174,00
Конвектор Moehlenhoff WSK 410-190-4000 мм	1299,00
Конвектор Moehlenhoff WSK 410-190-4500 мм	1455,00
Конвектор Moehlenhoff WSK 410-190-5000 мм	1590,00



ООО " АВД-ПРОМ"  
г.Киев, пер.Электриков, д.13, оф.1  
www.avdprom.com.ua  
e-mail: info@avdprom.com.ua  
т/ф (044) 587-5629, 207-8458



Möhlenhoff

01.04.2012

**Конвекторы, встраиваемые в пол Möhlenhoff**

**Системные принадлежности и комплектующие**

Наименование	Цена, евро
Крепежный блок (6 шт.), JB 6.50 (уп.)	16,00
Модуль питания "Альфа" 230V ALM 22	24,00
Нижняя часть вентильного терморегулятора VUD15	17,00
Отвод конденсата KWG 320	227,00
Отвод конденсата KWS 320	95,00
Отвод конденсата KWS 410	83,00
Привод "Альфа" AA 2000-80-02, 230V	31,00
Привод "Альфа" AA 2004-80-02, 230V	31,00
Привод "Альфа" AA 4004-80-02, 24V	33,15
Привод "Альфа" AA 5004-80-02, 0-10V Proportional NC	59,00
Прин. Присоед. арм. RLD 15, 1/2 кран на обработку	16,00
Прин. Присоед. арм. VUD 15 1/2 вентильн. терморег. нижн/ч	17,00
Клапан ручной регулировки HR	6,10
Присоединительная арматура HR клапан ручной регулировки для VUD 15	5,00
Присоединительная арматура RLD 15 кран на обратку	15,00
Присоединительная арматура RLD15-16В кран на обратку 16Bar	20,00
Присоединительная арматура RLD 15, 1/2 кран на обратку	13,00
Присоединительная арматура VUD 15 1/2" вентильн. терморег. нижн/ч	17,00
Присоединительная арматура VUD 15-16В вентильн. Терморег. Нижн/ч 16Bar	20,00
Присоединительная арматура вентиль термостатический прямой, 1/2", VUD 15	20,00
Регулятор "Альфа" AR 5010 KD-S, 0-10V Comfort with Speed Controller	131,00
Регулятор "Альфа" Комфорт AR 2010 K-S 230V	41,00
Регулятор "Альфа" Комфорт AR 2010 K2-S 230V	39,00
Регулятор "Альфа" Комфорт AR 2010 KD-S 230V	89,78
Регулятор "Альфа" Комфорт AR 2010 C-S 230V	138,00
Регулятор "Альфа" Комфорт AR 4010 K2-S 24V	39,00
Регулятор "Альфа" Комфорт AR 4010 S2-S, 24V	30,00
Регулятор "Альфа" Комфорт AR 5010 KD-S 0-10V	159,70
Регулятор "Альфа" Комфорт AR НК 5010 K-S, 0-10V	70,00
Регулятор "Альфа" Контроль AR 2010 C2-S 230V	140,00
Регулятор "Альфа" Контроль AR 4010 C2-S 24V	140,00
Регулятор "Альфа" Стандарт AR 2010 S2-S 230V	30,00
Регулятор "Альфа" Стандарт AR 4010 S2-S 24V	30,00
Регулятор "Альфа" Стандарт AR НК 5010 S-S, 0-10V	62,00
Регулятор скорости "Альфа" DST 1000	45,00
Регулятор скорости DST 20	400,00
Розетка присоединительная tA 23	6,10
Системный цоколь AS 1000	5,00
Специальная подводка к конвектору SA LR-слева со стороны помещения	25,00
Специальная подводка к конвектору SA RR-справа со стороны помещения	25,00
Стык угловой для WSK/GSK, GPS 320	253,00
Таймер "Альфа" DS 1000	123,00
Термостат дистанционный FST-2 с кап. трубкой 2м	84,00
Термостат дистанционный FST-5 с кап. трубкой 5м	105,00
Термоэлемент повышенного давления BD 180.16	57,00
Термоэлемент повышенного давления BD 260.16	57,00
Термоэлемент повышенного давления BD 320.16	66,00
Термоэлемент повышенного давления BD 360.16	66,00
Термоэлемент повышенного давления BD 410.16	76,00



ООО " АВД-ПРОМ"  
г.Киев, пер.Электриков, д.13, оф.1  
www.avdprom.com.ua  
e-mail: info@avdprom.com.ua  
т/ф (044) 587-5629, 207-8458



Möhlenhoff

01.04.2012

**Конвекторы, встраиваемые в пол Möhlenhoff**

**Решетки декоративные**

Наименование	Цена, евро
Решетка декоративная линейная DL 15.180-9010 белый (м.)	100,00
Решетка декоративная линейная DL 15.180-EV1, алюминий (м.)	81,00
Решетка декоративная линейная DL 15.180-EV2, светлая латунь (м.)	88,00
Решетка декоративная линейная DL 15.180-EV3, латунь (м.)	88,00
Решетка декоративная линейная DL 15.180-RAL (м.)	100,00
Решетка декоративная линейная DL 15.180-C32, светлая бронза (м.)	88,00
Решетка декоративная линейная DL 15.180-C34, темная бронза (м.)	88,00
Решетка декоративная линейная DL 15.180-C35, черный (м.)	88,00
Решетка декоративная линейная DL 15.260-9010 белый (м.)	131,00
Решетка декоративная линейная DL 15.260-EV1, алюминий (м.)	103,00
Решетка декоративная линейная DL 15.260-EV2, светлая латунь (м.)	116,00
Решетка декоративная линейная DL 15.260-EV3, латунь (м.)	116,00
Решетка декоративная линейная DL 15.260-RAL (м.)	131,00
Решетка декоративная линейная DL 15.260-C32, светлая бронза (м.)	116,00
Решетка декоративная линейная DL 15.260-C34, темная бронза (м.)	116,00
Решетка декоративная линейная DL 15.260-C35, черный (м.)	116,00
Решетка декоративная линейная DL 15.320-9010 белый (м.)	185,00
Решетка декоративная линейная DL 15.320-EV1, алюминий (м.)	144,00
Решетка декоративная линейная DL 15.320-EV2, светлая латунь (м.)	162,00
Решетка декоративная линейная DL 15.320-EV3, латунь (м.)	162,00
Решетка декоративная линейная DL 15.320-RAL (м.)	185,00
Решетка декоративная линейная DL 15.320-C32, светлая бронза (м.)	162,00
Решетка декоративная линейная DL 15.320-C34, темная бронза (м.)	162,00
Решетка декоративная линейная DL 15.320-C35, черный (м.)	162,00
Решетка декоративная линейная DL 15.360-9010 белый (м.)	205,00
Решетка декоративная линейная DL 15.360-EV1, алюминий (шт.)	160,00
Решетка декоративная линейная DL 15.360-EV2, светлая латунь (м.)	180,00
Решетка декоративная линейная DL 15.360-EV3, латунь (м.)	180,00
Решетка декоративная линейная DL 15.360-RAL (м.)	205,00
Решетка декоративная линейная DL 15.360-C32, светлая бронза (м.)	180,00
Решетка декоративная линейная DL 15.360-C34, темная бронза (м.)	180,00
Решетка декоративная линейная DL 15.360-C35, черный (м.)	180,00
Решетка декоративная линейная DL 15.410-9010 белый (м.)	225,00
Решетка декоративная линейная DL 15.410-EV1, алюминий (м.)	176,00
Решетка декоративная линейная DL 15.410-EV2, светлая латунь (м.)	197,00
Решетка декоративная линейная DL 15.410-EV3, латунь (м.)	197,00
Решетка декоративная линейная DL 15.410-RAL (м.)	225,00
Решетка декоративная линейная DL 15.410-C32, светлая бронза (м.)	197,00
Решетка декоративная линейная DL 15.410-C34, темная бронза (м.)	197,00
Решетка декоративная линейная DL 15.410-C35, черный (м.)	197,00
Угловой стык GPL для GSK, GPL 180	205,00
Угловой стык GPL для GSK, GPL 320	335,00
Угловой стык. GPL 180	205,00
Угловой стык. GPL 260	253,00
Угловой стык. GPL 320	303,00
Угловой стык для рулонной решетки GP DL180 для WSK/ESK	125,00
Угловой стык для рулонной решетки GP DL260 для WSK/ESK	143,00
Угловой стык для рулонной решетки GP DL320 для WSK/ESK	160,00
Угловой стык для рулонной решетки GP DL360 для WSK/ESK	178,00
Угловой стык для рулонной решетки GP DL410 для WSK/ESK	195,00
Угловой стык для рулонной решетки GP DR180 для WSK/ESK	125,00
Угловой стык для рулонной решетки GP DR260 для WSK/ESK	143,00
Угловой стык для рулонной решетки GP DR320 для WSK/ESK	160,00
Угловой стык для рулонной решетки GP DR360 для WSK/ESK	178,00
Угловой стык для рулонной решетки GP DR410 для WSK/ESK	195,00